

MODEST



WIŚNIOWSKI

PORTES | PORTAILS | CLÔTURES

PORTAIL ET PORTILLON DE CLÔTURE MODEST

Destination: les portails et les portillons MODEST sont idéalement adaptés à tous les domaines d'activité: privé, public ou industriel. Les portails sont installés dans les clôtures entourant les propriétés, jardins, parcs, écoles, maternelles, supermarchés etc.



MODULARITÉ

SOLUTIONS DE SYSTÈME

Les portails et les portillons MODEST peuvent être utilisés avec les panneaux treillis Vega B et les poteaux. Les rainures du remplissage du portail, du portillon et des panneaux de clôture sont situées à une même hauteur, formant une ligne harmonieuse de l'enclos.



OPTIMALISATION

UNE STRUCTURE OPTIMALE

La structure du portail et du portillon est adaptée au remplissage des panneaux treillis Vega B. Le panneau est soudé à la construction. Disponibles dans deux sens d'ouverture: droit vers l'intérieur (PW) ou gauche vers l'intérieur (LW).



DURABILITÉ

RÉSISTANTS À LA CORROSION

Les portails et les portillons sont protégés contre la corrosion par la galvanisation à chaud ou galvanisation à chaud et revêtement de peinture polyester.



MONTAGE UNIVERSEL

UN MONTAGE UNIVERSEL

Une caractéristique de ces produits est la simplicité, assurant une installation rapide et facile.



Description du produit

Description générale du produit

Les portails et portillons MODEST sont une solution systémique destinée à l'habitation et à l'industrie. L'ensemble du portail/portillon comprend les poteaux porteurs et le jeu de charnières/serrures. La protection contre la corrosion est assurée par la galvanisation à chaud ou par le système Duplex: galvanisation à chaud + revêtement de polyester.

Domaine d'application

Les portails et les portillons MODEST sont idéalement adaptés à tous les domaines d'activité: privé, public ou industriel. Les portails sont installés dans les clôtures entourant les propriétés, jardins, parcs, écoles, maternelles, supermarchés etc.

Données techniques

Battant du portail et du portillon

La structure du portail et du portillon est constituée de profilés d'une section de 40x40 [mm]. Le battant est équipé d'un ensemble charnières-serrure. Un portail à deux battants est muni en plus d'un verrou avec butée. Les battants des portails et portillons sont remplis de panneaux de clôture Vega B. Les panneaux sont formés de fils soudés d'un diamètre de 5 [mm]. Un panneau est soudé à la structure en vue de l'extérieur. Les poteaux des portails et des portillons font partie intégrante du produit. Ils ont été adaptés aux exigences de résistance de l'ensemble de la structure. Les poteaux sont surmontés d'embouts en plastique. Pour la production de poteaux sont utilisés des profilés d'une section de 80x80 [mm].



Portail à deux battants MODEST
remplissage: panneau à treillis Vega B



Portillon MODEST
remplissage: panneau à treillis Vega B

Couleurs standard

Système DUPLEX

L'association des propriétés du revêtement de zinc et du revêtement de peinture dans le système DUPLEX permet de prolonger considérablement la durée de vie des clôtures WISNIOWSKI. En permanence, quelles que soient les conditions météorologiques, vous pourrez être sûrs que les clôtures WISNIOWSKI ne perdront pas de leur esthétique. Les portails et les portillons sont disponibles en version galvanisée à chaud ou galvanisée et revêtue de peinture polyester. En standard, ils sont disponibles en couleurs: RAL 6005 MAT, RAL 7016 MAT.



Nota: Les couleurs et les niveaux de brillance présentés dans cette fiche ne sont qu'indicatifs.

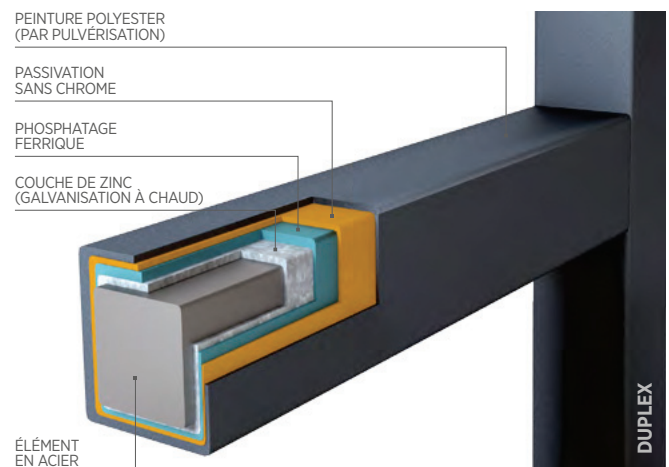



Dimensions sur commande, de construction et dimensions de montage

PORTAIL À DEUX BATTANTS MODEST



Largeur commandée du portail (So) [mm]	Hauteur du portail (H) [mm] (hauteur du battant)	Largeur de la baie de passage (Sj) [mm]	Largeur totale [mm]	Hauteur du battant à partir du sol [mm]	Dimensions du poteau [mm]	Hauteur du poteau (L) [mm]	Structure du battant du portail [mm]	Dégagement entre le bord du portail et le bord du poteau (G) [mm]
3000	1230, 1530 1730, 2030	$Sj = So - 180$	$So + 160$	$H + 105$	80x80	$H + 770$	40x40	55
3500		$Sj = So - 180$	$So + 160$	$H + 105$	80x80	$H + 770$	40x40	55
4000		$Sj = So - 180$	$So + 160$	$H + 105$	80x80	$H + 770$	40x40	55

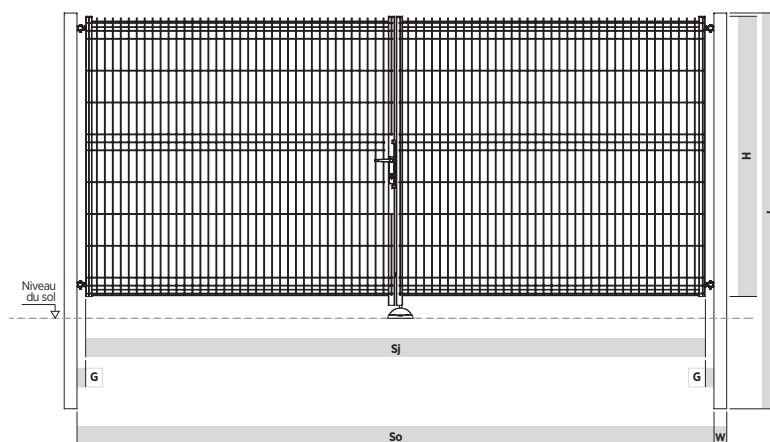

- So - largeur entre poteaux (dimension sur commande),
Sj - largeur de la baie de passage après l'installation du portail,
H - hauteur du battant du portail,
L - hauteur totale du poteau,
W - dimensions du poteau,
G - dégagement entre le bord du portail et le bord du poteau.

Portail à deux battants MODEST
vue de l'intérieur

Plage dimensionnelle des portails MODEST

PORTAIL À DEUX BATTANTS MODEST				
Hauteur du battant (H) en [mm]	Largeur du battant (So) en [mm]			
	3000	3500	4000	
1230	☑	☑	☑	
1530	☑	☑	☑	
1730	—	☑	☑	
2030	—	☑	☑	

☑ Disponibilité du portail MODEST. — Non disponible.



Dimensions sur commande, de construction et dimensions de montage

PORTILLON MODEST



Largeur commandée du portillon (So) [mm]	Hauteur du portillon (H) [mm] (hauteur du battant)	Largeur de la baie de passage (Sj) [mm]	Largeur totale [mm]	Hauteur du battant à partir du sol [mm]	Dimensions du poteau [mm]	Hauteur du poteau (L) [mm]	Structure du battant du portillon [mm]	Dégagement entre le bord du portail et le bord du poteau (G) [mm]
1000	1230, 1530	$Sj = So - 105$	$So + 160$	$H + 105$	80x80	$H + 570$	40x40	55
1200	1730, 2030	$Sj = So - 105$	$So + 160$	$H + 105$	80x80	$H + 570$	40x40	55

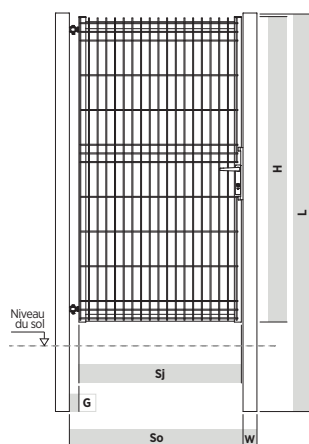

Portillon MODEST
vue de l'intérieur

- So - largeur entre poteaux (dimension sur commande),
- Sj - largeur de la baie de passage après l'installation du portail,
- H - hauteur du battant du portail,
- L - hauteur totale du poteau,
- W - dimensions du poteau,
- G - dégagement entre le bord du portillon et le bord du poteau.

Plage dimensionnelle des portillons MODEST

PORTILLON MODEST		
Hauteur du battant (H) en [mm]	Largeur du battant (So) en [mm]	
	1000	1200
1230	☑	☑
1530	☑	☑
1730	☑	☑
2030	☑	☑

☑ Disponibilité du portillon MODEST. — Non disponible.



Équipement

	PORTAIL À DEUX BATTANTS MODEST	PORTILLON MODEST
STRUCTURE		
Structure du battant d'un portail et d'un portillon, réalisée de profilés d'une section de 40x40 mm	☑	☑
Remplissage du portail et du portillon d'un panneau à treillis Vega B soudé à la structure.	☑	☑
Sens d'ouverture du portail: vers l'intérieur (W)	☑	—
Sens d'ouverture du portillon: droit vers l'intérieur (PW) ou gauche vers l'intérieur (LW)	—	☑
Poteaux fournis avec chaque portail et portillon, fabriqués de profilés de 80x80 mm, surmontés d'embouts en plastique	☑	☑
Ensemble charnières-serrure	☑	☑
Dispositif de préhension de la serrure (1)	☑	☑
Verrou pour un portail à deux battants (2)	☑	—
Dispositif de préhension protégeant le battant contre l'auto-fermeture (3)	☑	—
Limiteur des mouvements du battant du portail / Mortaise inférieure du verrou (4)	☑	—
Poignées (5)	☑	☑
Plaquettes de poignées (6)	☑	☑
Serrure (7)	☑	☑
Charnières (4 pcs / 2 pcs) (8)	☑	☑
FINITION		
Protection anti-corrosion: galvanisation à chaud	☑	☑
Protection anti-corrosion: galvanisation à chaud + RAL standard (RAL 6005 Vert mousse, RAL 7016 Gris anthracite)	☑	☑
Peinture poudre en une autre couleur RAL	●	●
DIRECTIVES ET NORMES	Les portails et les portillons MODEST possèdent la marque CE et répondent aux exigences de la norme EN 13241-1.	

☑ Équipement standard. ● Option supplémentaire. — Non disponible.

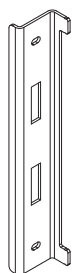

1. Dispositif de préhension de la serrure

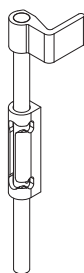

2. Verrou pour un portail à deux battants

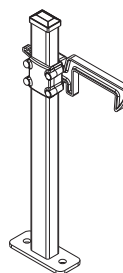

3. Dispositif de préhension protégeant le battant contre l'auto-fermeture

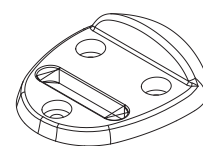

4. Limiteur des mouvements du battant du portail / Mortaise inférieure du verrou

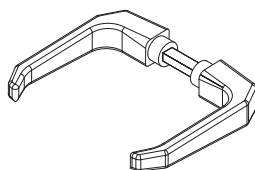

5. Poignées

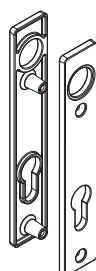

6. Plaquettes de poignées

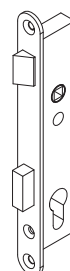

7. Serrure

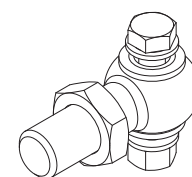

8. Charnières (4 pcs / 2 pcs)

Créez un système complet de clôtures industrielles



Les clôtures WIŚNIOWSKI sont une solution systémique garantissant une protection complète de votre propriété. L'offre adressée à la construction individuelle et l'industrie comprend clôtures modernes en acier, clôtures profilées tout comme en panneaux, caractérisées par la solidité, la qualité et la durabilité, sans préjudice pour l'élégance et le style. L'offre complexe de WIŚNIOWSKI facilite grandement la fermeture d'un terrain et relève du souci de sa sécurité et de son apparence. **Profitez de notre gamme complète et créez votre propre clôture.**

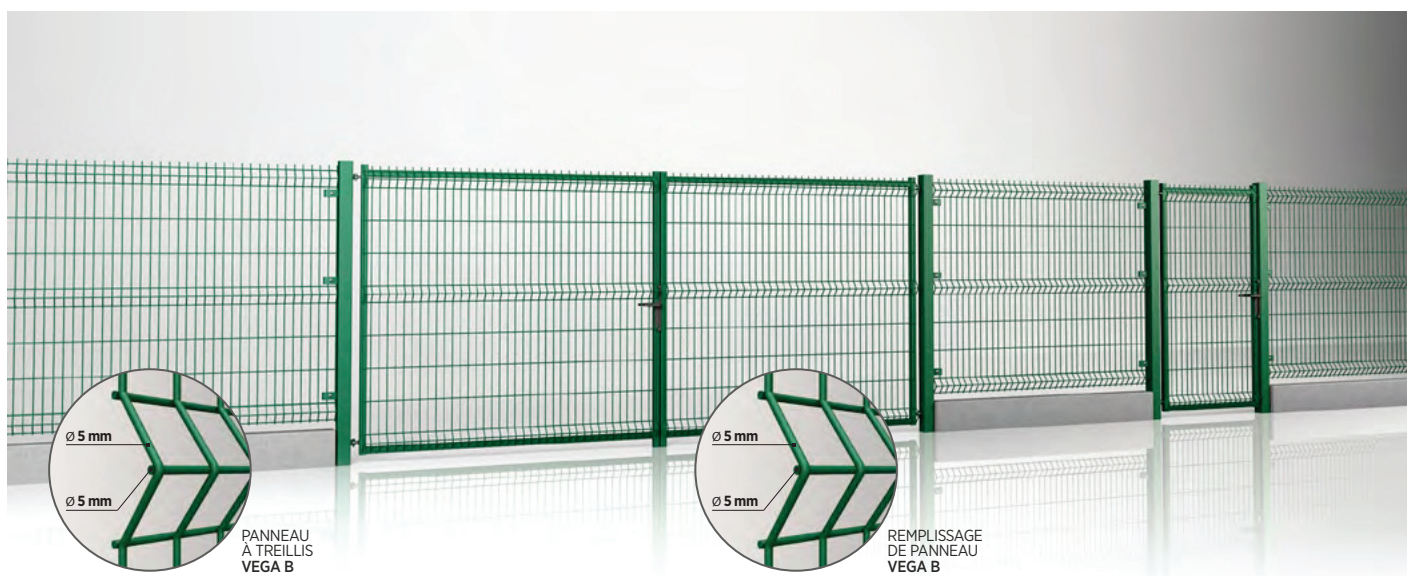

Clôture systémique avec portail à deux battants et portillon MODEST - remplissage d'un panneaux à treillis Vega B

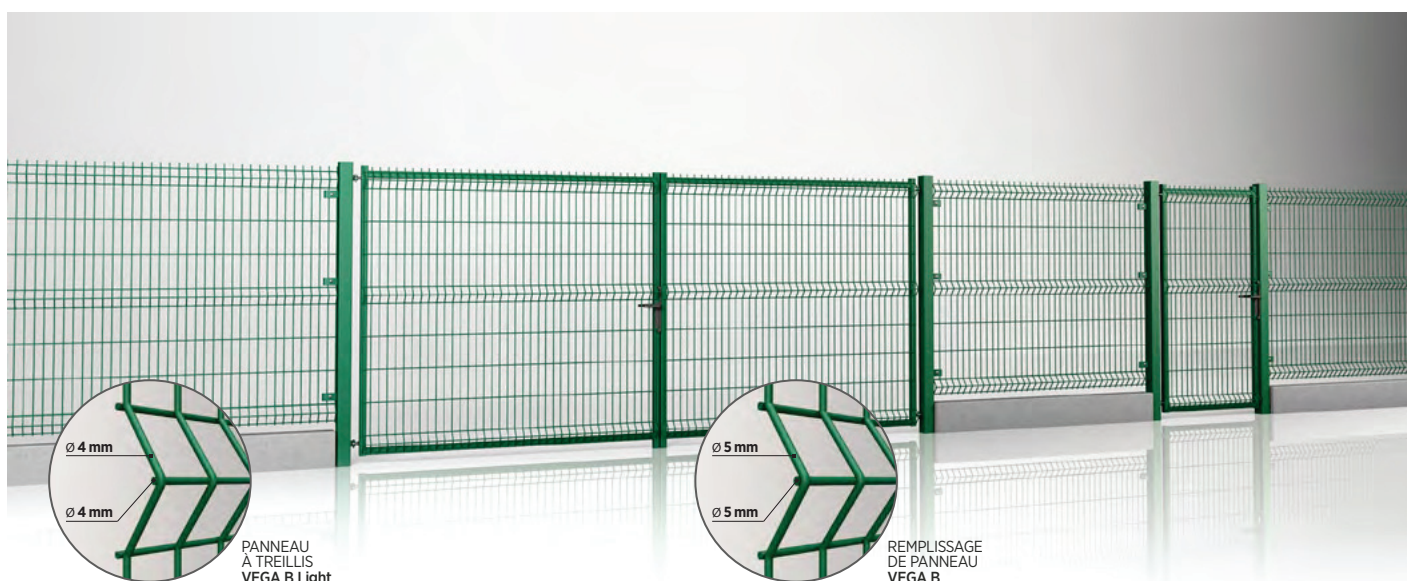

Les portails et portillons MODEST peuvent également être munis de panneaux à treillis Vega B Light

Clôture systémique avec portail à deux battants et portillon MODEST - remplissage d'un panneaux à treillis Vega B

